



Qualità

La tecnologia più moderna, i migliori materiali e il controllo della produzione in ogni fase sono la garanzia della migliore qualità.



Assistenza

L'assistenza post-vendita professionale e veloce è il bigliettino da visita della Drutex che da anni definisce le tendenze nel servizio clienti pre e post-vendita.



Sicurezza

Le porte sono dotate di ferramenta e serrature affidabili che garantiscono la sicurezza del loro utilizzo.



Smart Home

Il comando remoto intelligente di porte, finestre, avvolgibili, zanzariere, cancelli, portici e illuminazione tramite smartphone.



ul. Lęborska 31, 77-100 Bytów
+48 59 822 91 01

— SINCE 1985 —

Le informazioni presentate in questo catalogo sono solo a scopo informativo e illustrativo. Le specifiche del prodotto devono essere verificate con i dati tecnici descritti dal produttore.

PORTONCINI D'INGRESSO



PORTONCINI D'INGRESSO

NATI DA PASSIONE ED ESPERIENZA



INDICE



PORTE IN ALLUMINIO

Sistema MB-86 SI	06
Sistema MB-79N SI+	08
Sistema MB-45 (freddo)	10
Design riempimento	16
Accessori aggiuntivi	32
Colori	34



PORTE IN PVC

Iglo Energy	42
Iglo 5	44
Design riempimento	46
Colori	52



PORTE IN LEGNO

Softline 68	60
Colori	62



ACCESSORI

Vetri	66
Vetri sabbiati	68
Maniglioni	72
Maniglie	74
Controllo di accesso	76
Soglie	78
Accessori aggiuntivi	82



POSSIBILITÀ OPZIONALI

Porte con maggior sicurezza	84
Porte antincendio	86
Costruzioni d'ingresso	88
Serrature antipanico	90
Traversi nelle porte in alluminio, PVC e legno	92
	96

CONFRONTO DEI SISTEMI 98
VEDI ANCHE 100

LUCERNARI
DI PORTA
DISPONIBILI



PORTE IN ALLUMINIO

Le porte in alluminio Drutex sono una scelta eccellente per i sostenitori di tecnologie innovative, di varie possibilità di disposizione e funzionalità, di design moderno e di sicurezza. I componenti e le attrezzature utilizzate nel processo di produzione, insieme alla massima qualità, hanno permesso di ottenere un prodotto del XXI secolo.

RIEMPIMENTI

pag. 16

ACCESSORI

pag. 32

COLORI

pag. 34

PORTE DEL SISTEMA MB-86 SI

Le porte d'ingresso di questo sistema, con soglia dotata del taglio termico, sono caratterizzate non soltanto dai valori eccezionali in termini di isolamento termico, ma anche di resistenza, pertanto, sono consigliate per edifici a risparmio energetico.

DATI TECNICI



77 mm

profondità profilo



$U_d = 0,9 \text{ W}/(\text{m}^2\text{K})^*$

trasmissione termica







* maggiori informazioni sulla pag. 98.



COMPOSIZIONE DEL SISTEMA

I profili sono composti da tre camere, con profondità dei profilati di 77 mm, con deflettori in poliammide rinforzato con fibra di vetro.

Possibilità opzionali:

-  possibilità di utilizzare canalina calda Swisspacer Ultimate, disponibile in 3 varietà di colore
-  possibilità di inserire cerniere a 3 alette, cilindriche, oppure a scomparsa (invisibili ad anta chiusa)
-  possibilità di realizzazione con sopraluci e fianchiluce (pag. 88-89)
-  ampia gamma di colori RAL, colori speciali e strutturali (pag. 34-35)
-  possibilità di rivestimento bilaterale
-  possibilità di utilizzare un riempimento di spessore da 15 mm a 60 mm (vetro), rivestimento di spessore di 77 mm, con un pannello di riempimento di spessore di 36 mm



S Accessori di serie:

- Asta serratura a 3 punti
- 3 cerniere a 2 alette
- 3 cerniere cilindriche abbinata al pannello di rivestimento
- vetri di valore $U_g = 1,1 \text{ W}/(\text{m}^2\text{K})$
- inserto termoisolante
- vernice opaca RAL 7016 e 9016
- soglia termoisolante
- maniglia in alluminio
- cilindro da cantiere.

Pannello di rivestimento bilaterale di spessore di 77 mm



Smart Home

-  possibilità di inserimento di vetri ad isolamento acustico maggiorato, temprati, stratificati (sicuri e antieffrazione), ornamentali, fumé e sabbati
-  possibilità di installazione di un motore compatibile con sistemi di accesso intelligenti
-  possibilità di utilizzare la serratura "giorno/notte" (consigliata con maniglione esterno).

MAGGIORI INFORMAZIONI



SISTEMA MB-79N SI+

Le porte d'ingresso ad una o due ante realizzate in questo sistema, grazie alla loro struttura, alla tenuta delle guarnizioni, nonché ad una soglia a taglio termico, consentono di soddisfare le più elevate esigenze di isolamento termico ed acustico.

DATI TECNICI



70 mm

profondità profilo



Ud = 1,0 W/(m²K)*

trasmissione termica





* maggiori informazioni sulla pag. 98.



COMPOSIZIONE DEL SISTEMA

La profondità del profilo anta e telaio è la stessa e ha dimensione 70 mm. La loro struttura permette la complanarità delle superfici sia per esterno che per interno. I profili delle ante sono dotati di dilatazione pertanto resistono bene alle pressioni durante utilizzo.

Possibilità opzionali:

-  possibilità di utilizzare canalina calda Swisspacer Ultimate, disponibile in 3 varietà di colore
-  possibilità di inserire cerniere a 3 alette, oppure a scomparsa (invisibili ad anta chiusa)
-  possibilità di realizzazione con sopra luci e fiancoluci (pag. 88-89)
-  ampia gamma di colori RAL, colori speciali e strutturali (pag. 34-35)
-  possibilità di utilizzare un riempimento di spessore da 16 mm a 54 mm (vetro), rivestimento di spessore di 77 mm, con un pannello di riempimento di spessore di 36 mm



S Accessori di serie:

- asta serratura a 3 punti
- 3 cerniere a 2 alette
- vetri di valore Ug = 1,1 W/(m²K)
- inserto termoisolante
- soglia termoisolante
- vernice opaca RAL 7016 e 9016
- maniglia in alluminio
- cilindro da cantiere.

Pannello di riempimento di spessore di 36 mm



D

-  possibilità di installazione di un motore compatibile con sistemi di accesso intelligenti
-  possibilità di inserimento di vetri ad isolamento acustico maggiorato, temprati, stratificati (sicuri e antieffrazione), ornamentali, fumé e sabbati
-  possibilità di utilizzare la serratura "giorno/notte" (consigliata con maniglione esterno).



MAGGIORI INFORMAZIONI



SISTEMA MB-45 (FREDDO)

Le porte realizzate con questo sistema, per via dei profili monocamera, utilizzati nella sua realizzazione, senza taglio termico, sono consigliate principalmente all'interno degli edifici, ovvero in luoghi che non richiedono elevati valori di isolamento termico, ad esempio quando si realizzano pareti divisorie, vetrine e sistemi per interni.

DATI TECNICI



45 mm

profondità profilo





* maggiori informazioni sulla pag. 98.



COMPOSIZIONE DEL SISTEMA

La profondità dell'anta e del telaio, pari a 45 mm, consente di ottenere superfici complanari. Il profilo squadrato conferisce alla struttura una leggerezza visiva, che si sposa perfettamente con le attuali tendenze di design.

Possibilità opzionali:

-  possibilità di utilizzare canalina calda Swisspacer Ultimate, disponibile in 3 varietà di colore
-  possibilità di inserire cerniere a 3 alette
-  possibilità di inserire una singola lastra di vetro da 6 mm
-  ampia gamma di colori RAL, colori speciali e strutturali (pag. 34-35)
-  possibilità di utilizzare un riempimento di spessore da 6 mm a 24,5 mm (vetro),

S Accessori di serie:

- Asta serratura a 3 punti
- 3 cerniere a due alette
- soglia in alluminio
- vernice opaca RAL 7016 o 9016
- maniglia in alluminio
- cilindro da cantiere

Vetro di spessore
24,5 mm

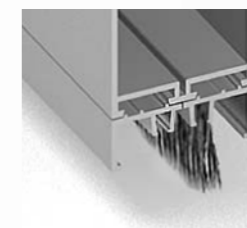

Spazzola - opzionale



possibilità di inserimento di vetri ad isolamento acustico maggiorato, temprati, stratificati (sicuri e antieffrazione), ornamentali, fumé e sabbiati



possibilità di realizzazione con sopraluci e fiancoluci (pag. 88-89).

D

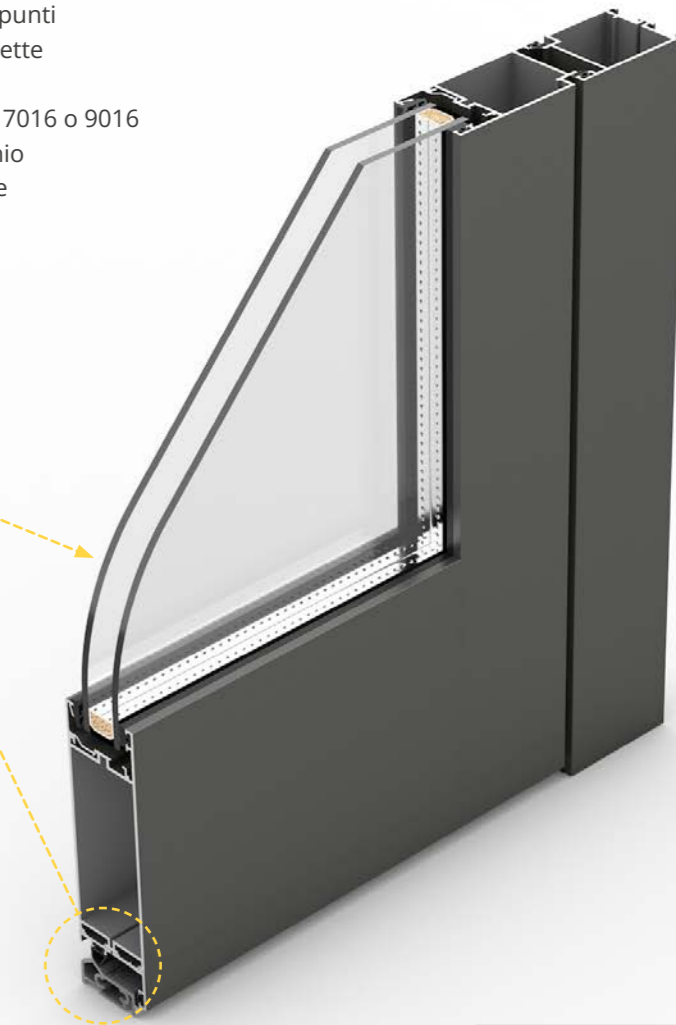

MAGGIORI
INFORMAZIONI



REALIZZAZIONI DI SISTEMI IN ALLUMINIO



Sistema MB-79N SI+



Sistema MB-79N SI+



REALIZZAZIONI DI SISTEMI IN ALLUMINIO



Sistema MB-79N SI+



Sistema MB-86 SI



MODELLI DI RIEMPIMENTO PER PORTE IN ALLUMINIO

L'offerta delle porte in alluminio Drutex propone varietà di modelli di pannelli di riempimento con applicazioni in vetro o acciaio inossidabile. Grazie a una scelta così ampia, puoi abbinare perfettamente la porta all'architettura e allo stile dell'edificio. Una varietà di colori, che in base al gusto del cliente, consente le illimitate possibilità di realizzazione. Vetrocamera a quattro vetri è standard per questa tipologia.



I pannelli senza fresatura possono essere dotati di un inserto in acciaio.



LE MISURE MASSIME E MINIME DELLE PORTE CON I PANNELLI.



WASHINGTON ZERO



WASHINGTON WOOD (L) (R)

Possibilità di acquisto dell'immagine speculare
Design Wood solo dall'esterno



WASHINGTON 1



WASHINGTON 2



WASHINGTON 3 (L) (R)

Possibilità di acquisto dell'immagine speculare



WASHINGTON 4

Possibilità di acquisto dell'immagine speculare

L - Left R - Right C - Centro - la posizione del disegno rispetto al centro del pannello

MODELLI DI RIEMPIMENTO PER PORTE IN ALLUMINIO



WASHINGTON POCKET (L) (R)



ALASKA 1



ALASKA 1
INOX



ALASKA 2



ALASKA 2
INOX



ALASKA 3 (L) (R)

Possibilità di acquisto dell'immagine speculare



ARIZONA 1



ARIZONA 1
INOX

L - Left R - Right C - Centro - la posizione del disegno rispetto al centro del pannello

MODELLI DI RIEMPIMENTO PER PORTE IN ALLUMINIO



ARIZONA 2



ARIZONA 2
INOX



CALIFORNIA 5 (L) (R) (C)



CALIFORNIA 5 (L) (R) (C)
INOX



CALIFORNIA 6 (L) (R) (C)



CALIFORNIA 6 (L) (R) (C)
INOX

L - Left R - Right C - Centro - la posizione del disegno rispetto al centro del pannello



MODELLI DI RIEMPIMENTO PER PORTE IN ALLUMINIO



**COLORADO 1 (C)
INOX**

Versione senza INOX disponibile.



FLORIDA 1 (L) (R)

Possibilità di acquisto dell'immagine speculare



**FLORIDA 1 (L) (R)
INOX**

Possibilità di acquisto dell'immagine speculare



FLORIDA 2 (L) (R)

Possibilità di acquisto dell'immagine speculare



FLORIDA 3 (L) (R)

Possibilità di acquisto dell'immagine speculare



HAWAII 1

L - Left R - Right C - Centro - la posizione del disegno rispetto al centro del pannello



MODELLI DI RIEMPIMENTO PER PORTE IN ALLUMINIO



**HAWAII 1 (C)
INOX**



**HAWAII 2 (C)
INOX**



**HAWAII 3 (C)
INOX**



HAWAII 4



HAWAII 5 (L) (R)

Fresatura orizzontale su tutta la larghezza dell'anta
Possibilità di acquisto dell'immagine speculare

L - Left R - Right C - Centro - la posizione del disegno rispetto al centro del pannello

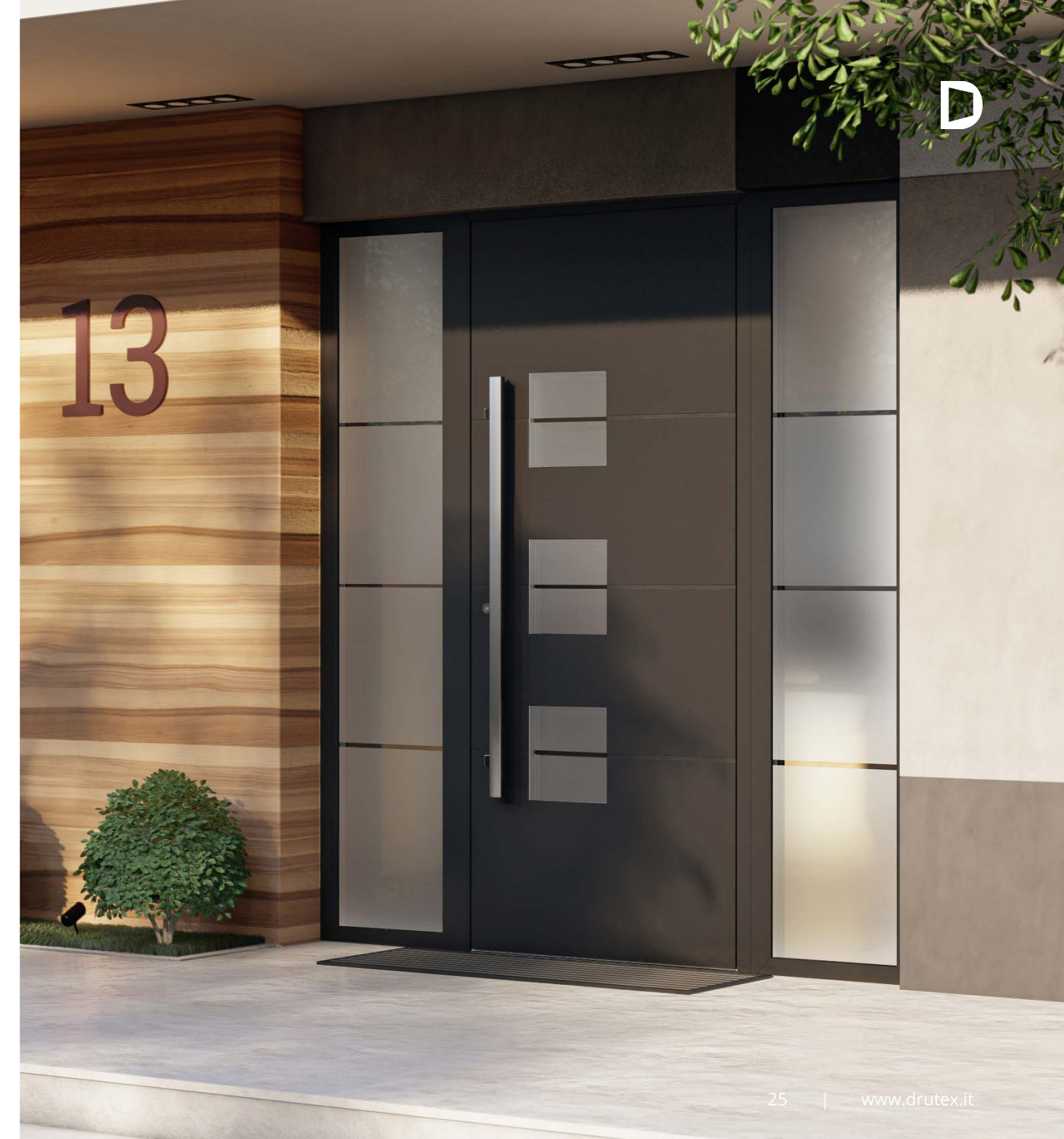

MODELLI DI RIEMPIMENTO PER PORTE IN ALLUMINIO



MONTANA 1



MONTANA 4



MONTANA WOOD

Design Wood solo dall'esterno



**MONTANA 1
INOX**



**MONTANA 2 (R) (L)
INOX**

Possibilità di acquisto dell'immagine speculare



**MONTANA 3 (R) (L)
INOX**

Possibilità di acquisto dell'immagine speculare

L - Left R - Right C - Centro - la posizione del disegno rispetto al centro del pannello

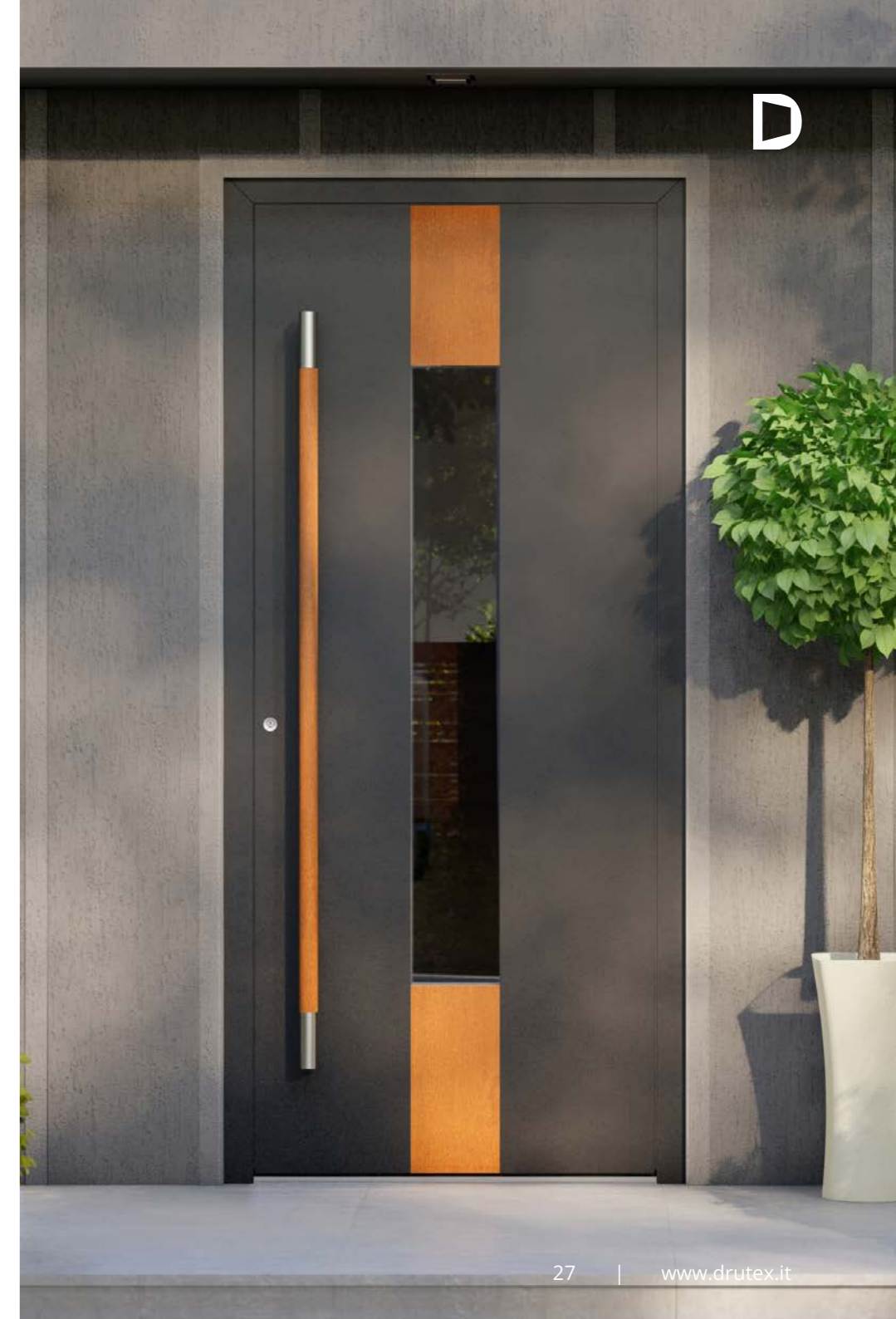

MODELLI DI RIEMPIMENTO PER PORTE IN ALLUMINIO



NEW YORK 1 (L) (R) (C)



NEW YORK 2 (L) (R)

Possibilità di acquisto dell'immagine speculare



NEBRASKA 1 (L) (R) (C)

Possibilità di acquisto dell'immagine speculare



**NEBRASKA 1 (L) (R) (C)
INOX**

Possibilità di acquisto dell'immagine speculare
Opzione disponibile solo per alcuni modelli di maniglioni.



**NEW JERSEY 1
INOX**

Disponibile versione senza INOX,
Disponibile solo con canalina in acciaio



TEXAS (L) (R) (C)



**TEXAS (L) (R) (C)
INOX**

Possibilità di acquisto dell'immagine speculare
Opzione disponibile solo per alcuni modelli di maniglioni.



TEXAS WOOD (L) (R)

Possibilità di acquisto dell'immagine speculare
Design Wood solo dall'esterno

L - Left R - Right C - Centro - la posizione del disegno rispetto al centro del pannello

MODELLI DI RIEMPIMENTO PER PORTE IN ALLUMINIO



**OHIO
INOX**



**PENNSYLVANIA 1
INOX**



**PENNSYLVANIA 2 (L) (R)
INOX**
Possibilità di acquisto dell'immagine speculare



**PENNSYLVANIA 2 (L) (R)
INOX**
Possibilità di acquisto dell'immagine speculare



**PENNSYLVANIA 3 (L) (R)
INOX**
Possibilità di acquisto dell'immagine speculare



PENNSYLVANIA 4
Disponibili solo vetri satinati (sabbati interamente)



PENNSYLVANIA 5 (L) (R)
Possibilità di acquisto dell'immagine speculare



PENNSYLVANIA 6
Possibilità di acquisto dell'immagine speculare

L - Left R - Right C - Centro - la posizione del disegno rispetto al centro del pannello

ACCESSORI AGGIUNTIVI PER PORTE IN ALLUMINIO

Le funzioni, i valori di utilità, l'estetica, la funzionalità e il comfort di utilizzo della porta sono determinati anche da dotazioni aggiuntive sotto forma di cerniere, ferramenta antieffrazione, bocchette, soglie o sistemi di controllo accessi intelligenti. La loro selezione appropriata farà sì che la porta soddisfi tutte le nostre aspettative.

PORTE CON PANNELLI DI RIVESTIMENTO



Pannello di rivestimento bilaterale di spessore di 77 mm

PORTE CON PANNELLO DI RIEMPIMENTO



Pannello di riempimento di spessore di 36 mm

POSSIBILITÀ OPZIONALI



Vetro sabbato.



Cerniere a scomparsa, invisibili a porte chiuse.



Perno antieffrazione



Pannello con fresature a partire da 6 mm in su (lo standard 12 mm).



Bocchetta cilindro europeo, cilindro con funzione di sicurezza.



Applicazione di acciaio inossidabile.



Soluzioni tipo "giorno/notte".



Sistemi intelligenti di controllo accessi - pagina 77.

COLORI DISPONIBILI

NELLO STANDARD RAL 7016
E 9016 OPACO

Per garantire la massima qualità delle porte, Drutex opera con il suo proprio reparto di verniciatura a polvere, uno dei più moderni al mondo. Offrendo così ampia gamma di colori e di finiture strutturali. Ad esempio, vernici metallizzate, vernici strutturali, opache o con effetto metallizzato.

GAMMA COLORI

RAL e Aluprof Color
Collection*.



ESEMPI DI VERNICI LISCE OPACHE

Componi una finitura estetica e opaca

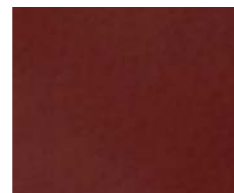

RAL 3004

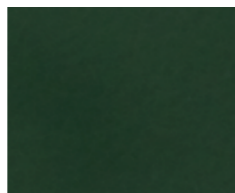

RAL 6005

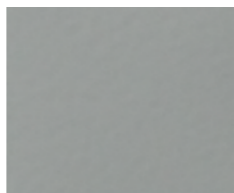

RAL 7001

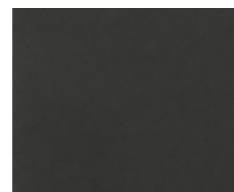

RAL 7016

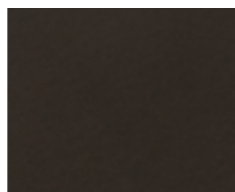

RAL 8019

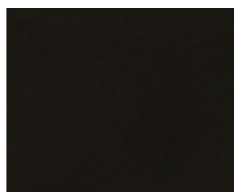

RAL 9005

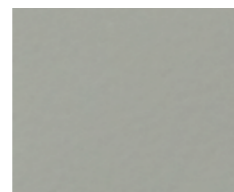

RAL 9006

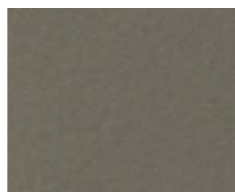

RAL 9007



RAL 9016

Colori perlati

1035 | 1036 | 2013 | 3032 | 3033 | 4011 | 4012 | 5025 | 5026 | 6035 | 6036 | 7048 | 8029 | 9022 | 9023

Possibili da realizzare con un costo aggiuntivo

ESEMPI DI VERNICI METALLICHE STRUTTURALI

Ottieni un effetto industriale moderno.

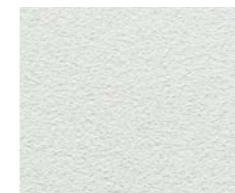

Metallic White



Metallic Beige

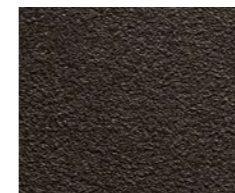

Metallic Brown



Metallic Red

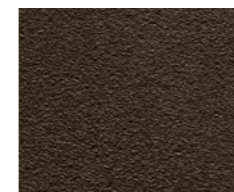

Rusty Brown

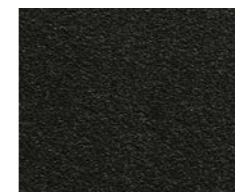

Metallic Grey DB703

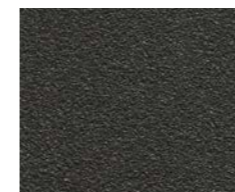

Modern Grey

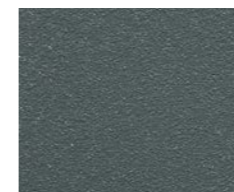

Metallic Ash



Metallic Black

Colori RAL non disponibili (elenco attuale presso il rivenditore):

1035 | 1036 | 2013 | 3032 | 3033 | 4011 | 4012 | 5025 | 5026 | 6035 | 6036
7048 | 8029 | 9022 | 9023 | 1026 | 2005 | 2007 | 3024 | 3026 | 6038.

ESEMPI DI VERNICI CON EFFETTO SPECIALE

Finitura elegante in armonia con la natura.

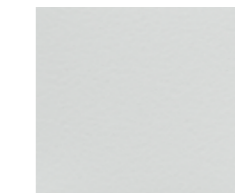

Anodic Silver

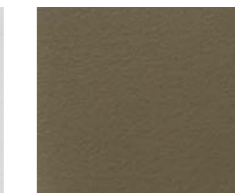

Anodic Olive

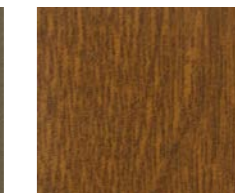

Golden Oak

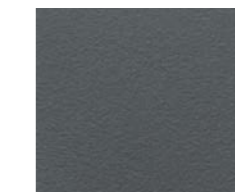

Anodic Grey

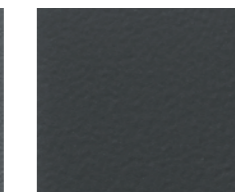

Anodic Platinum

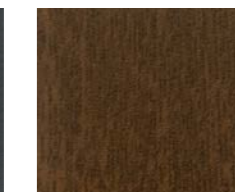

Noce

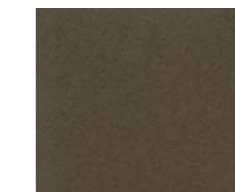

Anodic Bronze



Anodic Brown

REALIZZAZIONI DI SISTEMI IN ALLUMINIO

Facciata in alluminio con veneziane esterne, porte MB-86 SI,
modello New York 2, colore antracite.



Facciata in alluminio con veneziane esterne, porte MB-86 SI, modello Texas INOX, colore grigio chiaro.



REALIZZAZIONI DI SISTEMI IN ALLUMINIO

Facciata in alluminio con veneziane esterne, porte MB-86 SI,
modello Pennsylvania 4, colore antracite.



Facciata in alluminio con veneziane esterne, porte MB-86 SI, modello Montana 1, colore antracite.





PORTE PVC

Le porte in PVC Drutex si basano sui sistemi Iglo e sono prodotte solo da materia prima – con profilo di estrusione propria. Garantiscono ottimi parametri in termini di stabilità, resistenza ed efficienza energetica. Il loro ulteriore vantaggio è anche un elevato livello di isolamento acustico. Grazie a un'ampia gamma di colori di pellicole Renolit, grazie ai vari riempimenti e accessori moderni e le attrezzature aggiuntive, le porte si adattano perfettamente all'architettura e al design degli interni dell'edificio.

RIEMPIMENTI

pag. 46

COLORI

pag. 52

ACCESSORI

pag. 72

PORTE DEL SISTEMA IGLO ENERGY

Le porte Iglo Energy sono sinonimo di design moderno, efficienza energetica, oltre al bel design, estetica e perfetta funzionalità. Le eccellenti proprietà di isolamento termico della porta sono il risultato dell'utilizzo di materiali di altissima qualità, ma anche del profilo con la soglia termoisolante e un innovativo sistema di guarnizione.



La possibilità di realizzazione con la saldatura della tecnologia V-Perfect

DATI TECNICI



82 mm

profondità profilo



Ud = 0,8 W/(m²K)*

trasmissione termica







* maggiori informazioni sulla pag. 99.



COMPOSIZIONE DEL SISTEMA

Il profilo è composto da 7 camere. La profondità del profilo è di 82 mm.

Possibilità opzionali:

-  possibilità di utilizzare canalina calda Swisspacer Ultimate, disponibile in 3 varietà di colore
-  possibilità di progettare il proprio disegno composto di traversi, vetri e pannelli pvc
-  possibilità di realizzazione con saldatura V-Perfect
-  ampia gamma dei colori di pellicole Renolit su nucleo bianco o marrone (pag. 52-53)
-  possibilità di realizzazione con cerniere a 3 alette
-  possibilità di riempimento da 22,5 mm a 49,5 mm (vetro), e di riempimento con pannello da 36mm

S Accessori di serie:

- Asta serratura a 3 punti
- 3 cerniere a 2 alette
- vetri di valore Ug = 1,1 W/(m²K)
- inserto termoisolante
- maniglia in alluminio
- cilindro da cantiere



Possibilità di scelta della saldatura V-Perfect

Pannello di riempimento con spessore da 36 mm

Rinforzo da 10 decimi

Dotato di rinforzo da 20 decimi, nel telaio e nell'anta (chiuso)



possibilità di inserimento di vetri ad isolamento acustico maggiorato, temprati, stratificati (sicuri e antieffrazione), ornamentali, fumé e sabbati



possibilità di realizzazione con sopraluci e fiancoluci (pag. 88-89)



possibilità di installazione di motore compatibile con sistemi di accesso intelligenti



possibilità di utilizzare la serratura "giorno/notte" (consigliata con maniglione esterno).

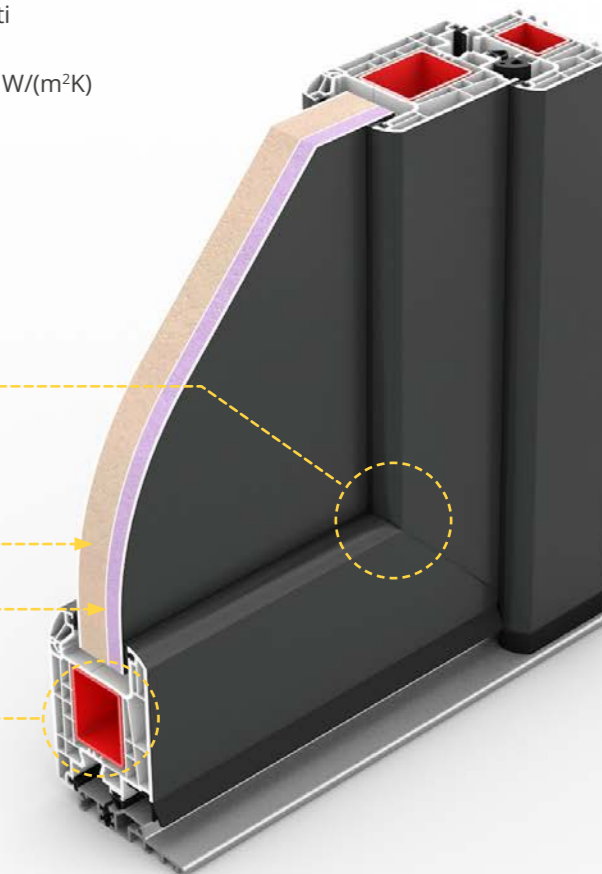

D

MAGGIORI INFORMAZIONI



PORTE DEL SISTEMA IGLO 5

Sono una combinazione perfetta di estetica, di soluzioni innovative e di funzionalità. La porta standard è dotata di soglia in alluminio a taglio termico.



La possibilità di realizzazione con la saldatura della tecnologia V-Perfect

DATI TECNICI



70 mm

profondità profilo



Ud = 1,0 W/(m²K)*

trasmissione termica





* maggiori informazioni sulla pag. 99.



COMPOSIZIONE DEL SISTEMA

Il profilo è composto da 5 camere.
La sua profondità è di 70 mm.

Possibilità opzionali:

-  possibilità di utilizzare canalina calda Swisspacer Ultimate, disponibile in 3 varietà di colore
-  possibilità di progettare il proprio disegno composto di traversi, vetri e pannelli pvc
-  possibilità di realizzazione con la saldatura V-Perfect
-  ampia gamma dei colori di pellicole Renolit su nucleo bianco o marrone (pag. 52-53)
-  possibilità di riempimento da 22,5 mm a 49 mm (vetro), e pannello di riempimento di 36 mm

S Accessori di serie:

- asta serratura a 3 punti
- 3 cerniere a 2 alette
- vetri di valore Ug = 1,1 W/(m²K)
- inserto termoisolante
- maniglia in alluminio
- cilindro da cantiere



La possibilità di scelta della saldatura V-Perfect

Pannello di riempimento di 36 mm

Rinforzo da 10 decimi

Dotato di rinforzo da 20 decimi, nel telaio e nell'anta (chiuso)



 possibilità di inserimento di vetri ad isolamento acustico maggiorato, temprati, stratificati (sicuri e antieffrazione), ornamentali, fumé e sabbati

 possibilità di realizzazione con cerniere a 3 alette

 possibilità di realizzazione con sopra luci e fiancoluci (pag. 88-89)

 possibilità di utilizzare la serratura "giorno/notte" (consigliata con maniglione esterno).



MAGGIORI INFORMAZIONI



MODELLI DI RIEMPIMENTO PER PORTE PVC

Nella nostra offerta si possono trovare numerosi esempi di pannelli di riempimento dedicati alle porte in PVC. Consentono di adattare il design all'estetica degli interni di casa o di un appartamento, nonché alla forma di un edificio, consentendo una coerenza architettonica.



MODELLI DI RIEMPIMENTO



**ALASKA 1
INOX**



**ALASKA 2
INOX**



**ARIZONA 1
INOX**



**ARIZONA 2
INOX**



FLORIDA INOX (L) (R)

Possibilità di acquisto dell'immagine speculare

L - Left R - Right C -Centro - la posizione del disegno rispetto il centro del pannello



MODELLI DI RIEMPIMENTO PER PORTE PVC



**CALIFORNIA 1 (L) (R) (C)
INOX**

Possibilità di acquisto dell'immagine speculare



**COLORADO
INOX**



**HAWAII 2
INOX**



**HAWAII 3
INOX**



**MONTANA 1
INOX**

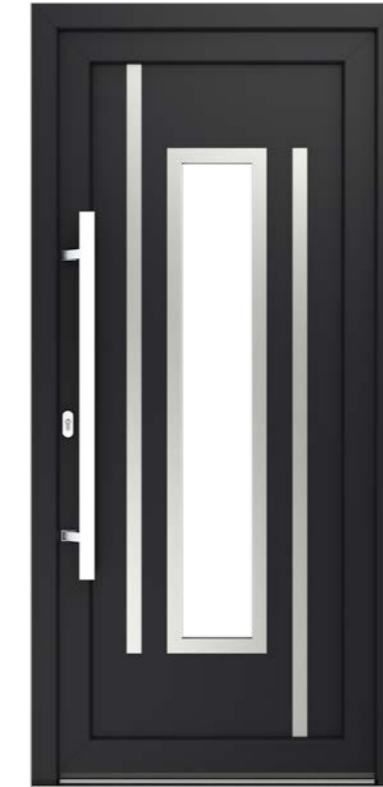

**MONTANA 2 (L) (R)
INOX**

Possibilità di acquisto dell'immagine speculare



**MONTANA 3 (L) (R)
INOX**

Possibilità di acquisto dell'immagine speculare



**NEBRASKA (L) (R) (C)
INOX**

Possibilità di acquisto dell'immagine speculare

L - Left R - Right C - Centro - la posizione del disegno rispetto il centro del pannello

MODELLI DI RIEMPIMENTO PER PORTE PVC



**OHIO
INOX**



**TEXAS (L) (R) (C)
INOX**



**PENNSYLVANIA 1
INOX**



**PENNSYLVANIA 2 (L) (R)
INOX**

Possibilità di acquisto dell'immagine speculare.



**PENNSYLVANIA 3 (L) (R)
INOX**

Possibilità di acquisto dell'immagine speculare.



**NEW JERSEY
INOX**

Disponibile solo con canalina in acciaio.

L - Left R - Right C - Centro - la posizione del disegno rispetto il centro del pannello

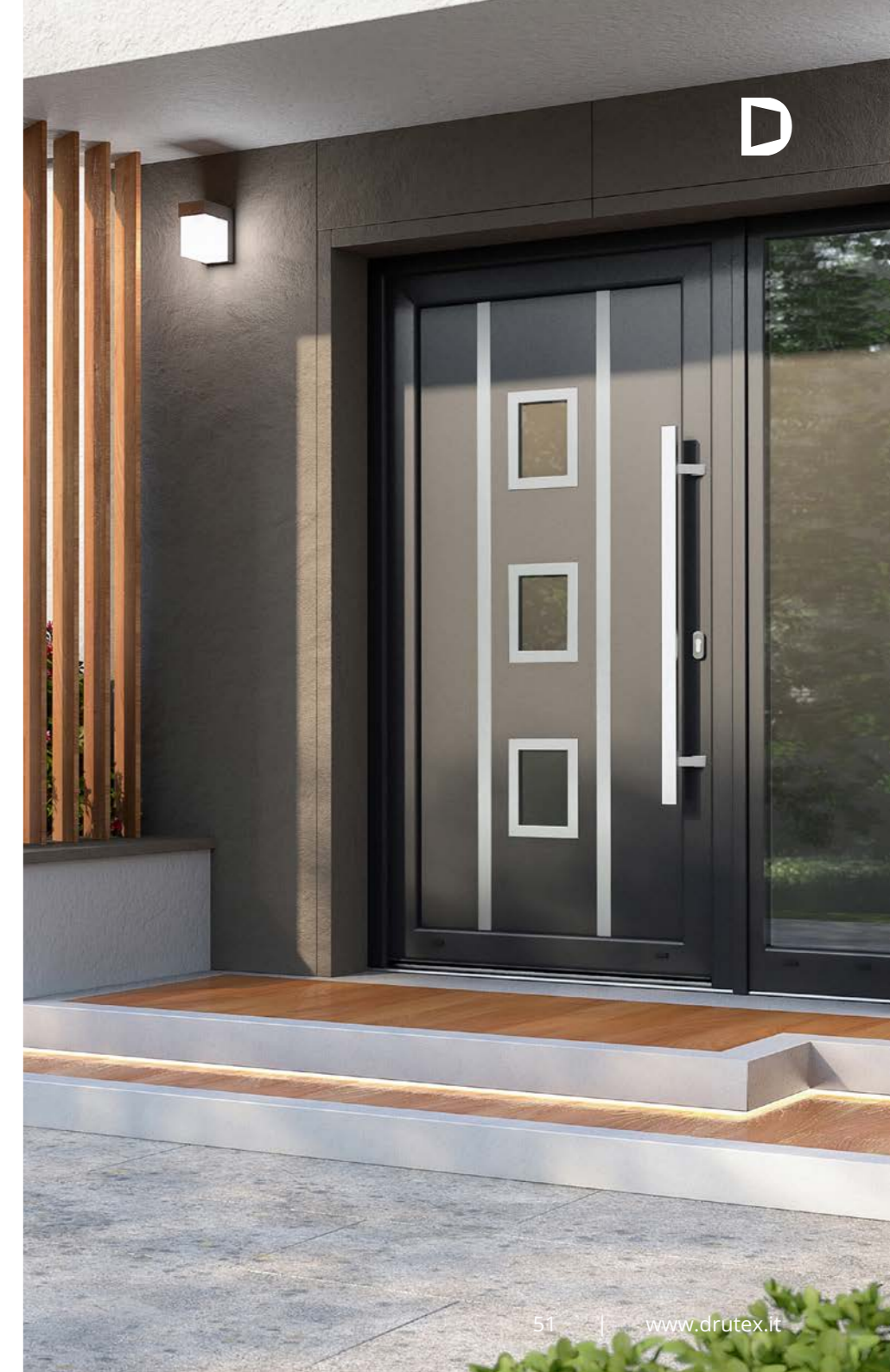

I COLORI DELLE PORTE IN PVC

La scelta ampia di colori delle porte Iglo Energy e Iglo 5, combinata con un'ampia gamma di riempimenti, consente molteplici possibilità di abbinare il design e l'estetica della porta alle esigenze individuali e alle preferenze dei clienti. La qualità eccellente dei rivestimenti pellicolati Renolit, utilizzati durante la produzione garantisce la massima tenuta e duratura del colore.

RIVEMENTI RENOLIT



Grigio cemento
702305-167

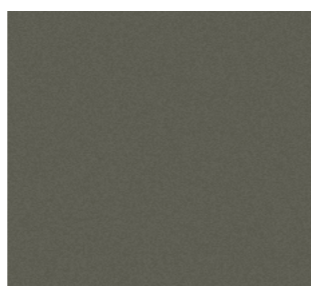

Grigio basalto liscio
701205-097

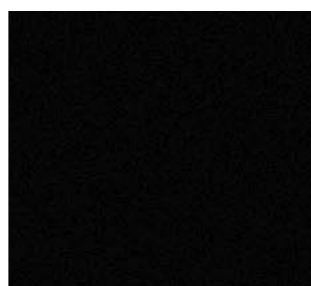

Nero Ulti-Matt
02.20.01.000002-504700

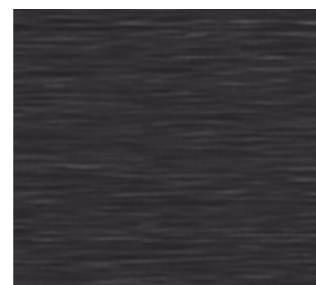

Platino corona
9.1293001-195

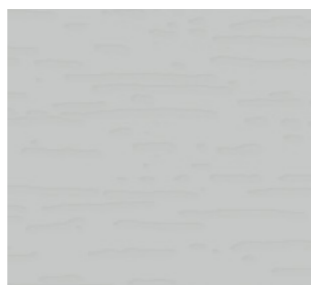

Grigio chiaro
725105-167

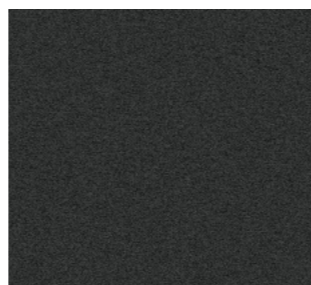

Antracite Ulti-Matt
02.20.71.000001-504700



Grigio quarzo liscio
703905-097

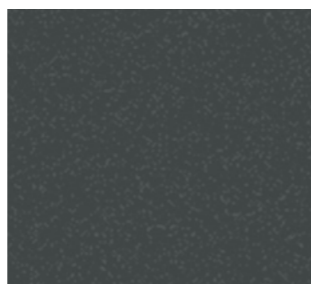

Ardesia
1.0065002-097



Ardesia grigio liscia
02.11.71.000040-097

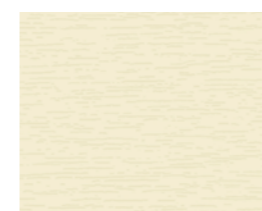

Aporio
137905-167

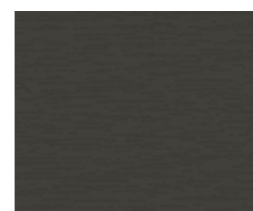

Grigio quarzo
703905-167



Rosso scuro
308105-167



Verde muschio
600505-167



Bianco venato FX
915205-168



Antracite
701605-167



Cioccolato
887505-167



Rovere naturale
3118076-167



Oregon
2115008-167

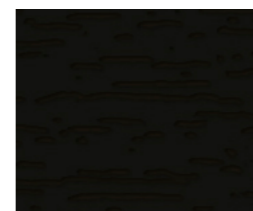

Palissandro
851805-167



Douglas
3152009-167

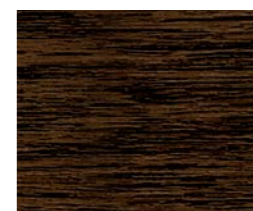

Rovere scuro
2052089-167

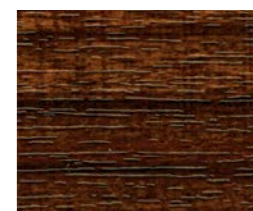

Macore
3162002-167

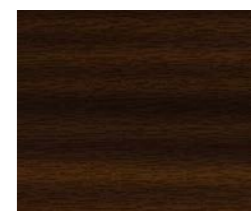

Mogano
2097013-167



Grigio
715505-167



Antracite liscio
701605-097

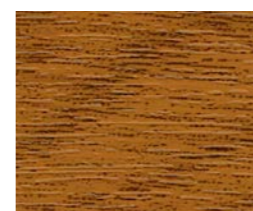

Golden Oak
2178001-167



Basalto grigio
70125-097



Noce
2178007-167



Sheffield Oak Light
F 456-3081

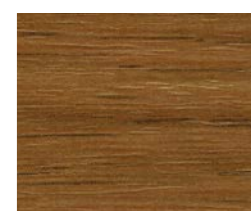

Winchester
49240015-148



Verde scuro
612505-167



Turner oak
F470-3001

* La stampa potrebbe differire dalla realtà.

SISTEMA IGLO ENERGY

Finestre e porte con fiancoluce, composte con sistema Iglo Energy, colore antracite.



Finestre e porte con fiancoluce, composte con sistema Iglo Energy, avvolgibili a sovrapposizione colore grigio chiaro.



SISTEMA IGLO ENERGY

Alzante scorrevole Iglo HS, Lo scorrevole Iglo Energy, portone d'ingresso con pannello Texas Inox con sopra luce e fiancoluce, colore antracite.



Alzante scorrevole Iglo HS, Lo scorrevole Iglo Energy, portone d'ingresso con pannello Texas Inox con sopra luce e fiancoluce, colore antracite.





PORTE IN LEGNO SOFTLINE 68

Le porte d'ingresso del sistema Softline, prodotte in legno di pino o meranti si distinguono non solo per l'elevata qualità ed eleganza, ma soddisfano anche severi requisiti costruttivi, garantendo un elevato livello di sicurezza e comfort di utilizzo.

DESCRIZIONE

pag. 60

COLORI

pag. 62

ACCESSORI

pag. 72

PORTE DEL SISTEMA SOFTLINE 68

Il legno di altissima qualità utilizzato per la produzione lamellare a tre strati, dello spessore di 68 mm, è la base del design classico, di lunga durata e di massima qualità di lavorazione. Le porte in legno Drutex non hanno soltanto un design elegante e un aspetto sofisticato, ma si prestano in un perfetto isolamento termico ed acustico. Di serie sono dotate di soglia in alluminio a taglio termico da 32 mm.

DATI TECNICI



68 mm

profondità profilo



$U_d = 1,1 \text{ W}/(\text{m}^2\text{K})^*$

trasmissione termica





* maggiori informazioni sulla pag. 99.



COMPOSIZIONE DEL SISTEMA

Le porte sono costruite sulla base di legno di pino o meranti essiccato a tre strati incollati. Profondità del profilo è di 68 mm



Possibilità opzionali:

-  possibilità di utilizzare canalina calda Swisspacer Ultimate, disponibile in 3 varietà di colore
-  possibilità di realizzare un'anta di spessore di 140 mm (di serie 110 mm)
-  possibilità di scelta tra finiture coprenti ed impregnanti (pag. 62 - 63)
-  possibilità di costruzione con sopraluci e fiancoluci (pag. 92 - 93)
-  possibilità di usare delle vetrocamere di spessore da 24 mm a 32 mm

S Accessori di serie:

- Asta serratura a 3 punti
- 3 cerniere a 2 alette
- vetri di valore $U_g = 1,1 \text{ W}/(\text{m}^2\text{K})$
- vernici coprenti e goffrate
- soglia a taglio termico
- maniglia in alluminio
- cilindro da cantiere



-  Possibilità di realizzazione tagli orizzontali, verticali e inclinati
-  Possibilità di realizzazione di ante con spessore 140 mm (standard 110 mm)
-  possibilità di inserimento di vetri ad isolamento acustico maggiorato, temprati, stratificati (sicuri e antieffrazione), ornamentali, fumé e sabbati.

MAGGIORI
INFORMAZIONI



COLORI PER PORTE IN LEGNO

La vasta gamma di vernici coprenti, e di impregnanti enfatizzano la struttura caratteristica di un determinato legno e conferiscono il colore appropriato, i portoncini d'ingresso in legno sono un'ottima risposta per i clienti che apprezzano non solo soluzioni classiche, ma anche moderne tendenze architettoniche.



PINO COLORI ILLUSTRATIVI

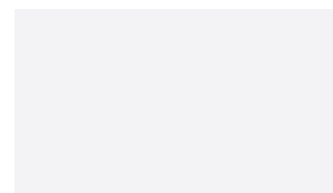

Bianco (coprente)



Rovere chiaro

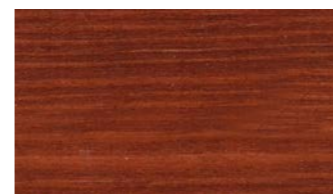

Teak



Mogano



Rovere scuro



Noce



Palissandro

i In base al tipo del legno scelto il colore potrebbe essere diverso dal modello

* La stampa può differire dalla realtà.

MERANTI COLORI ILLUSTRATIVI



Rovere chiaro

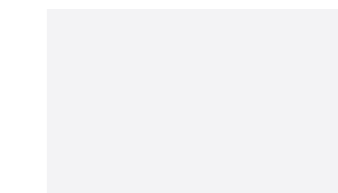

Bianco (coprente)



Mogano



Teak



Noce

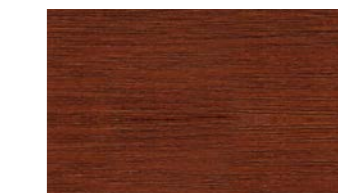

Rovere scuro



Palissandro

SISTEMA SOFTLINE 68

Porte e finestre in legno con fiancoluci e sopraluce, del sistema Softline 68, legno meranti, colore rovere chiaro.



Porte e finestre in legno con fiancoluci e sopraluci, del sistema Softline 68, legno meranti, colore palissandro.



VETRI

Scegliendo un portoncino d'ingresso con dei vetri, occorre tenere conto delle loro diverse tipologie disponibili. Da quelli a risparmio energetico, insonorizzati, antinfortunistici, antieffrazione, antisoletta, infine quelli ornamentali, semi-trasparenti e sabbiati.



PIÙ MODELLI



TIPOLOGIE VETRI



Satinato

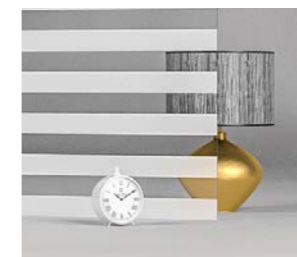

Sabbiato a strisce



Reflectofloat blu 6 mm



Reflektofloat niebieski 6 mm



Float 4, 6, 8, 10 mm

Possibilità di utilizzo di rivestimento termico



Vetro stratificato

Possibilità di utilizzo di rivestimento termico



Ornament Chinchilla

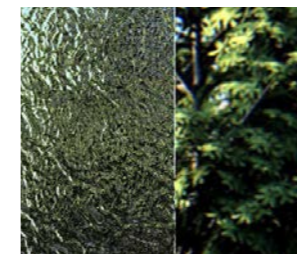

Ornament Delta

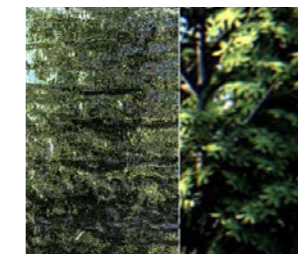

Ornament Silvit

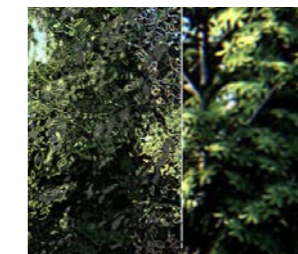

Ornament Cathedral



Ornament Master Carre

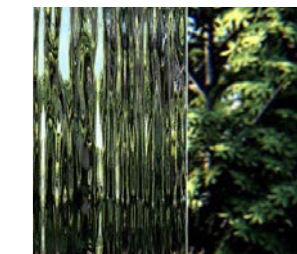

Ornamento pioggerella



Antisol verde



Antisol marrone



Antisol grigio



Antisol blu



Mirastar

VETRI SABBIATI

NOVITÀ!

La produzione del vetro sabbiato è molto avanzata e quindi consente un elevato livello di personalizzazione del design della porta. Oltre ad una vasta gamma di design standard, è possibile realizzare qualsiasi grafica propria. È importante sottolineare che il processo di sabbiatura può essere eseguito su entrambi i lati del vetro.



PIÙ MODELLI



ESEMPI MODELLI DI VETRI SABBIATI

- i** possibilità di realizzazione di qualsiasi disegno accordato con il produttore
- i** possibilità di sabbiatura in tre tonalità di grigio

Tonalità 1 Tonalità 2 Tonalità 3



Esempio 1



Esempio 2

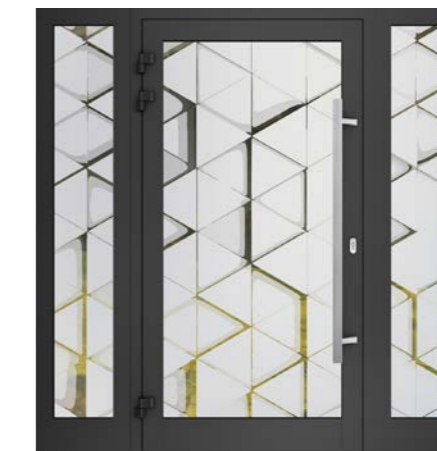

Esempio 51

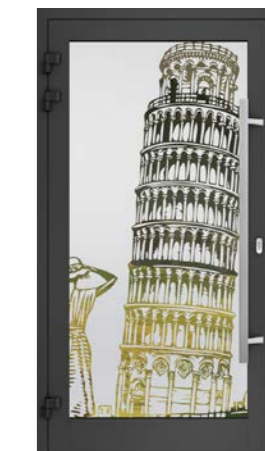

Esempio 52



Esempio 5



Esempio 6



Esempio 32



Esempio 53

ESEMPI MODELLI DI VETRI SABBATI

i possibilità di realizzazione di qualsiasi disegno accordato con il produttore

i possibilità di sabbatura in tre tonalità di grigio



Esempio 9



Esempio 10



Esempio 11



Esempio 12



Esempio 17



Esempio 18



Esempio 13



Esempio 14



Esempio 15



Esempio 16



Esempio 19



Esempio 20



Esempio 56

MANIGLIONI

I maniglioni utilizzati nei portoncini d'ingresso si distinguono non solo per gli elevati valori estetici, ma anche per la funzionalità e la durabilità. Grazie a numerose varianti di colore, si permettono di abbinare sia alla porta che al colore dell'edificio. Per queste tipologie di maniglioni si consiglia in particolare: la serratura "giorno/notte", e gli accessi intelligenti, che ne esaltano ulteriormente la funzionalità.

Q10 con un opzionale lettore di impronte digitali

L'applicazione del maniglione è possibile solo nelle porte con pannello di rivestimento bilaterale
Dimensione disponibile:
120 cm i 180 cm.

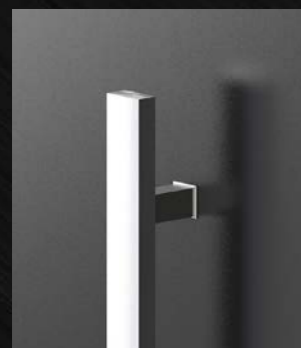

QA10

L'applicazione del maniglione è possibile solo nelle porte con pannello di rivestimento bilaterale. RAL 9005 polvere
Dimensione disponibile
160 cm



P10D

Maniglione in acciaio inossidabile in abbinamento al legno di quercia in tinta golden oak. L'applicazione del maniglione è possibile solo nelle porte con pannello il rivestimento bilaterale, nel sistema MB-86 SI

Lunghezze disponibili:
120 cm, 160 cm.



KA1

Barra maniglia da incasso con retroilluminazione a LED di colore bianco freddo oppure a colori, con telecomando. Disponibile solo per le porte a pannello nel sistema MB-86 SI

Lunghezza disponibile:
160 cm.



Q45RX

Lunghezze disponibili:
80 cm i 120 cm.



P45 i P45L

Lunghezze disponibili:
P45 - 58 cm
P45L - 120 cm, 180 cm.

Z1L

Lunghezze disponibili:
Da 100 cm a 250 cm



DI PIÙ

MANIGLIE

Le maniglie utilizzate nei portoncini d'ingresso si distinguono non solo per estetica e design, ma anche per funzionalità e resistenza. Grazie alla diversità di colori, si possono adattare sia alla porta che in abbinamento all'estetica dello stile dell'edificio.

Maniglie in acciaio inossidabile disponibili per i portoncini in alluminio:

35A/1200

35A/1200 G1

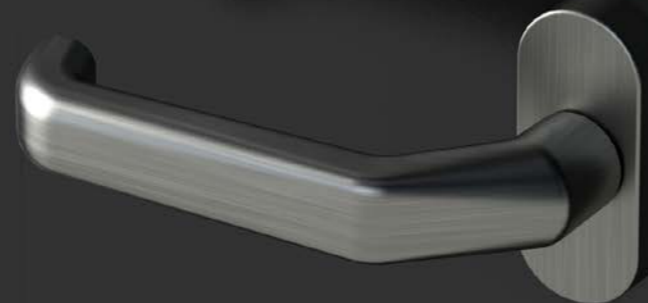

Maniglia con bocchetta cilindro separata, modello R32/1200 solo per porte in alluminio



Pomolo 30A/1006 G1

Pomolo standard in alluminio è disponibile per porte in PVC, alluminio e legno. Disponibile in colore:

bianco, argento, oliva e marrone.



■ con un supplemento del prezzo RAL 9005



Maniglia 30A-1006

Pomolo standard in alluminio è disponibile per porte in PVC, alluminio e legno. Disponibile in colore:

bianco, argento, oliva e marrone.



■ con un supplemento del prezzo RAL 9005



DI PIÙ

Maniglie in acciaio inossidabile disponibili per le porte in PVC e legno:



Maniglia 30A/1040



Pomolo 30A/1040G

CONTROLLO DI ACCESSO

La funzione principale di un portoncino d'ingresso è la sicurezza. Per questo motivo, le porte Drutex possono essere dotate opzionalmente di sistemi che garantiscono un alto livello di protezione contro le effrazioni.

Le porte dotate di un controllo intelligente di accessi garantiscono funzionalità e un utilizzo confortevole allo stesso tempo.



ACCESSORI



Lettore di impronte digitali EKEY dLine



Tastiera Bluetooth IDENCOM

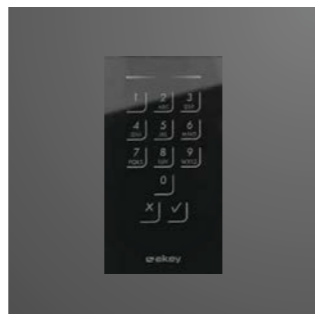

Tastiera Ekey (nera)



Tastiera Ekey (acciaio)



Tastiera IDENCOM



Lettore RFID IDENCOM

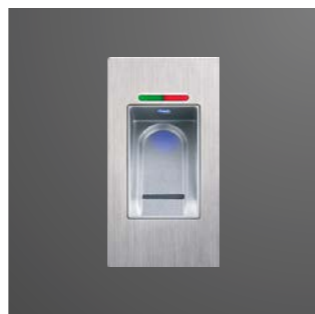

Lettore di impronte digitali IDENCOM



Lettore SOMMER



Lettore di impronte digitali EKEY (acciaio)



Lettore di impronte digitali EKEY (acciaio)



SMART HOME

L'automazione TaHoma Somfy consente il controllo remoto di diversi infissi e dispositivi: porte, finestre, tapparelle, cancelli da garage, portici e illuminazione. È molto facile e piacevole da usare. Con aiuto di uno smartphone, tablet o computer otteniamo il controllo costante e, se necessario, abbiamo l'accesso agli impianti installati a casa in qualsiasi orario.

APRI PORTE, PORTONI, CANCELLI, REGOLA L'ILLUMINAZIONE, GESTISCE OSCURANTI COME AVVOLGIBILI E VENEZIANE ESTERNE DA QUALSIASI PARTE DEL MONDO



È un miniaturizzato controller integrato di chiavistelli elettrici, serrature elettriche e di valvole di sicurezza progettato per il controllo degli accessi.

Vantaggi

- operativo con praticamente tutte le serrature elettriche del mercato
- consente condivisione del controllo degli accessi con più persone - famiglia, giardiniere, amici
- non ne occorrono altri dispositivi
- permette il controllo di diversi punti di accesso in un'unica applicazione
- il controllo della chiusura/apertura in tempo reale

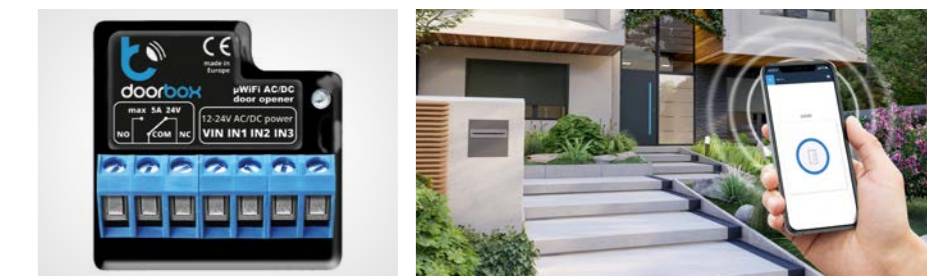

Applicazione gratuita per lo smartphone

Utilizzando l'applicazione gratuita wBox con uno smartphone, puoi gestire il controllo smart della tua casa o del tuo giardino - sia all'interno della portata del WiFi di casa tua, che da qualsiasi parte del mondo - tutto ciò che serve è l'accesso a Internet.



LE SOGLIE

La soglia è un elemento particolarmente importante di tutte le porte d'ingresso. Determina non solo i valori di risparmio energetico del sistema, ma anche il comfort di utilizzo.

Soglia in alluminio a taglio termico

Utilizzata principalmente nei portoncini esterni. Rinforza e irrigidisce la struttura e migliora il confort dell'utilizzo.

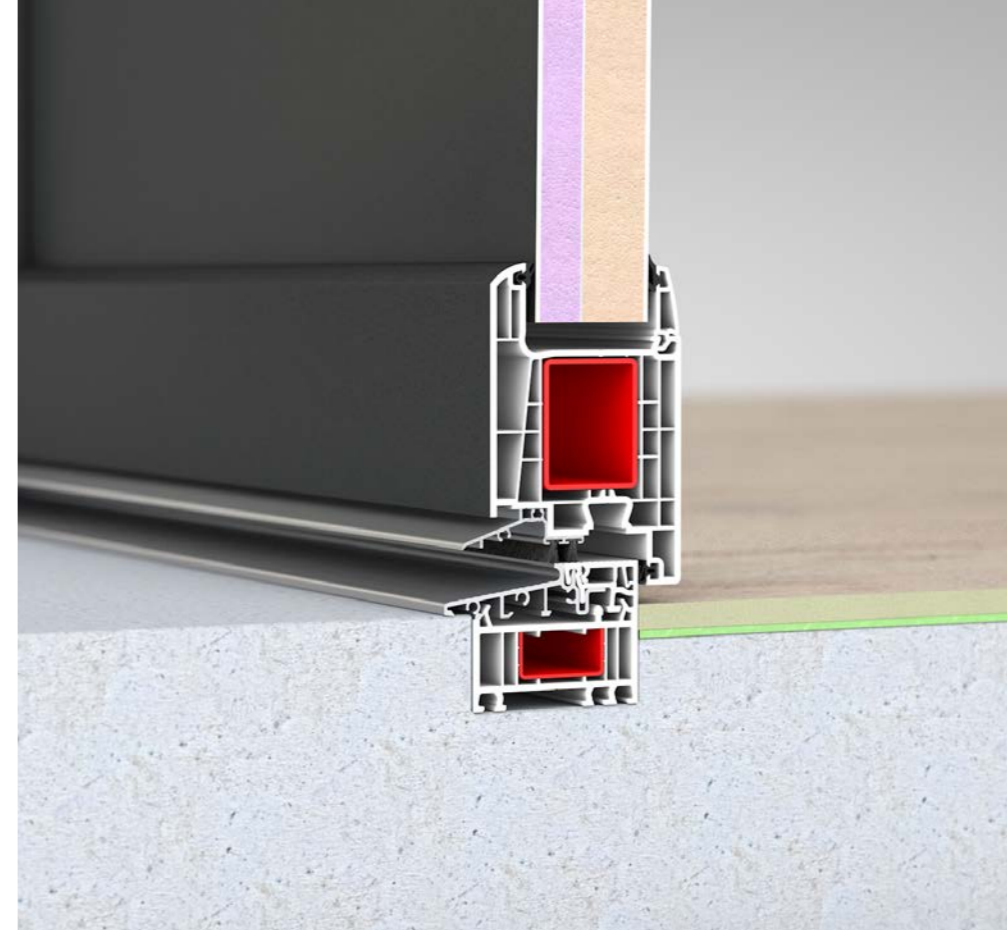
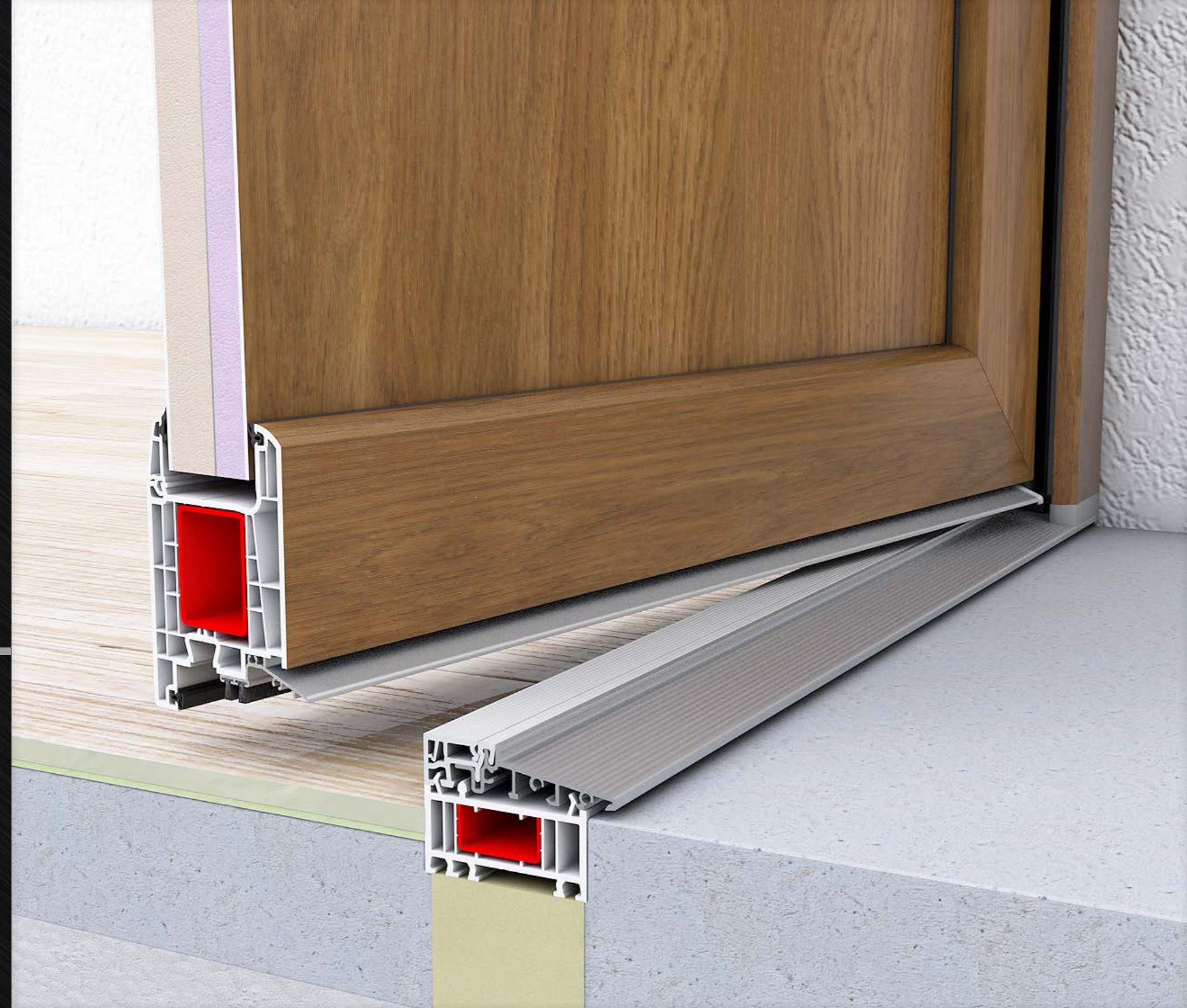

Soglia Combi

Adatta perfettamente alle porte interne ed esterne. Si distingue di ottimi valori di isolamento termico.

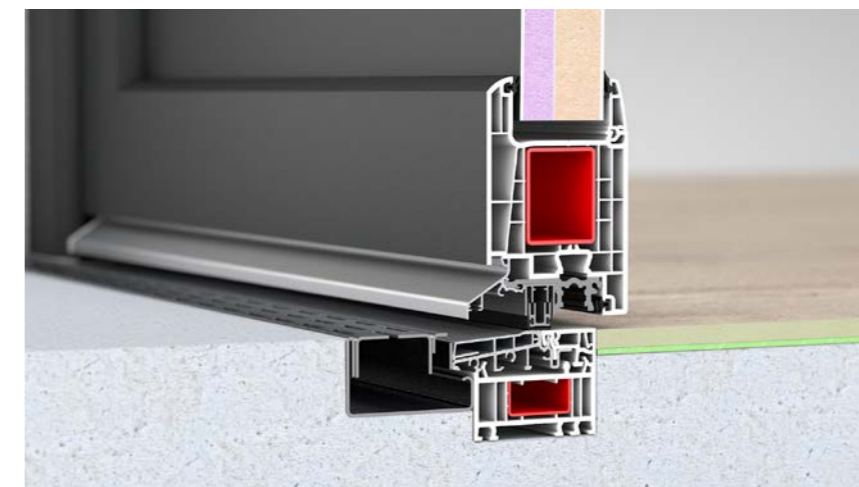

Soglia Zero

Soglia Combi Plan 0 mm. Può essere allineata al livello del pavimento. Ha la possibilità di applicazione di drenaggio lineare.

TIPI DI SOGLIE PER OGNI SISTEMA

MB-45



Soglia con gocciolatoio - standard.



Soglia bassa 7.5 mm.



Senza soglia, spazzolino.



Soglia con guarnizione automatica.

MB-79N



Soglia standard.

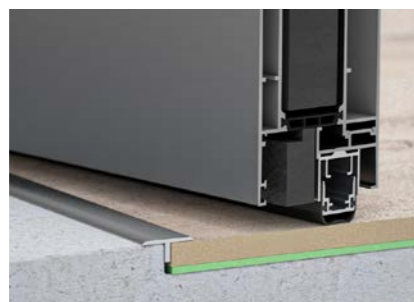

Soglia con guarnizione automatica.

MB-86 SI



Soglia standard.



Soglia con guarnizione automatica.

SOFTLINE 68

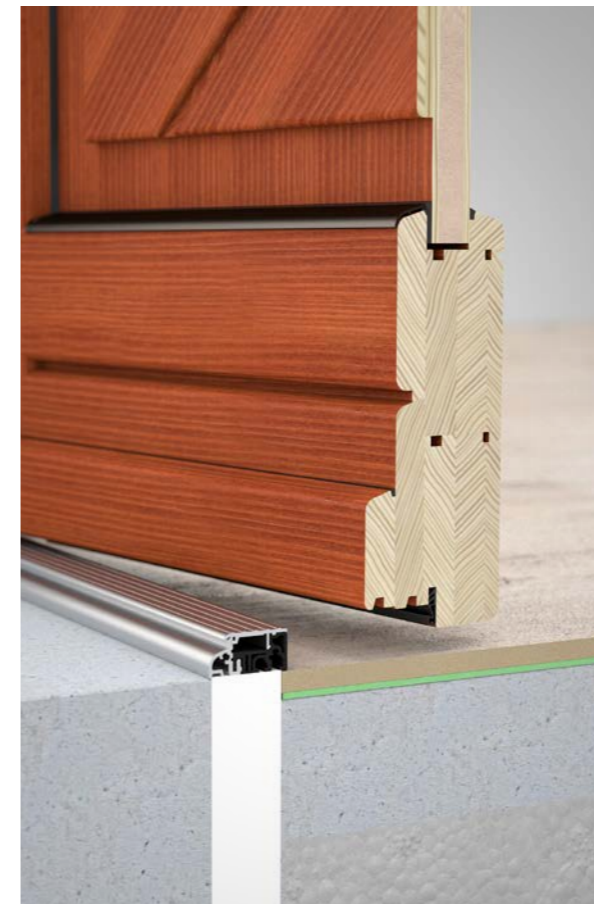

Soglia standard.



ACCESSORI OPZIONALI

I moderni portoncini d'ingresso possono compiere molteplici funzioni. La gamma degli elementi aggiuntivi si allarga alle cassette postali, cerniere, spioncini o le molle auto chiudenti. Una scelta di questi accessori migliora il confort quotidiano dell'utilizzo.

Cassetta postale



ALTRO

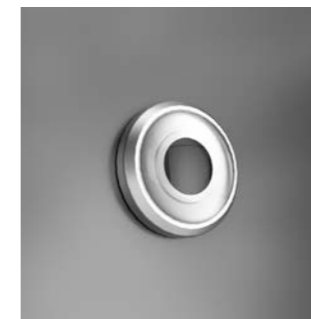

Spioncino ottico

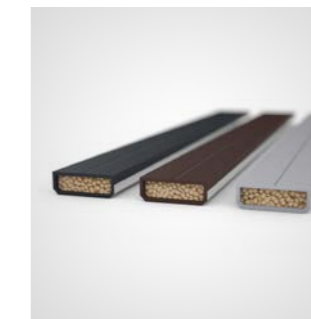

Canalina calda Swisspacer Ultimate (colori disponibili: nero, marrone, grigio).



Scontri Elettrici



Sensore di chiusura per chiavistelli

MOLLE AUTOCHIUDENTI



DORMA TS PROFIL
Binario standard oppure con blocco. Colori disponibili: bianco, grigio, marrone, nero.



DORMA ITS96
A scomparsa, per porte MB-86 SI a pannello, senza fiancoluce o sopra-luce.



DORMA TS93 BASIC
Binario standard oppure con blocco. Colori disponibili: bianco, grigio, nero.

CERNIERE



Cerniera cilindrica per alluminio.



Cerniera a 3 alette per alluminio.



Cerniera a scomparsa per alluminio.



Cerniera a 3 alette per PVC.

PORTE CON MAGGIOR SICUREZZA

Il portoncino d'ingresso con maggior sicurezza è un ottimo investimento in sicurezza e comfort di vita dei membri della famiglia. Le porte di classe RC2 sono sinonimo di sicurezza, design e silenziosità. La porta antieffrazione è assicurata contro l'apertura con attrezzi come un palanchino o un cacciavite. Disponibile in PVC e alluminio.



SERRATURA

Il portoncino con serratura automatica è un ottimo investimento in sicurezza, garantisce una prevenzione permanente delle deformazioni. Garantisce una pressione costante su tutta l'altezza della porta, quindi una tenuta uniforme e tale isolamento acustico. La chiusura agevolata e leggera, grazie ai ganci di serraggio è un notevole vantaggio.



Serratura automatica per porte A - TS

Possibilità di integrazione con motore e sistemi di controlli di accessi

CILINDRO CON PROTEZIONE ANTIEFFRAZIONE

Garantisce protezione contro svitamenti. Disponibile solo ed esclusivamente nelle porte del sistema MB-86 SI nella classe antieffrazione RC2.



Rostri antieffrazione



PORTE TAGLIAFUOCO MB-78 EI

Gli incendi sono gli incidenti più indesiderati che temiamo, i quali cerchiamo di prevenire. Mentre nelle nostre case le porte tagliafuoco possono rivelarsi utili per separare il locale caldaia dal resto della casa, il loro utilizzo in grandi progetti di costruzione come edifici per uffici e fabbriche è una regola irrevocabile. Chiudono le zone di pericolo, riducendo le perdite in caso di incendio e, in molti casi, proteggendo così la vita umana.









TAGLIAFUOCO

La porta tagliafuoco Drutex è un sistema resistente al fuoco tecnicamente avanzato caratterizzato sia dalla tenuta che dall'isolamento antincendio. Il sistema raggiunge classi di resistenza al fuoco da EI30 a EI60. Una struttura durevole e solida del sistema è garantita grazie ad uno stabile profilo in alluminio dotato, tra l'altro, di tagli termici speciali.



VANTAGGIO:

-  profili in alluminio termoisolanti, la profondità è di 78 mm
-  vetri ignifughi, diverse tipologie di vetro a scelta
-  ferramenta conforme con le norme di protezione antincendio
-  guarnizioni speciali intumescenti e di ceramiche, per impedire la penetrazione di fuoco e fumo
-  ampia gamma di colori RAL, colori speciali e strutture (pag. 34-35)
-  riempimento in vetro con uno spessore da 20 mm a 45 mm e da 47 mm a 49 mm



COMPOSIZIONE PORTE

L'architettura odierna richiede spesso di progettare le strutture con porte di varie dimensioni, forme e specificità. Determinano non solo l'aspetto, ma anche la praticità di utilizzo della porta, la sua stabilità e durata.



PIÙ
CONFIGURAZIONI



POSSIBILITÀ APPLICAZIONI FIANCOLUCE E SOPRALUCE -ESEMPI

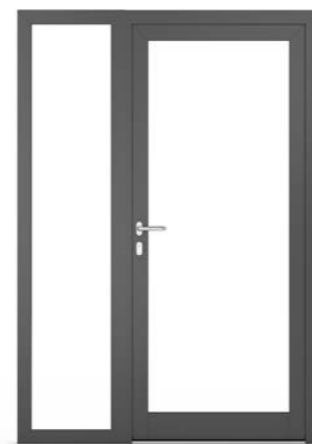

Opzione nr 1

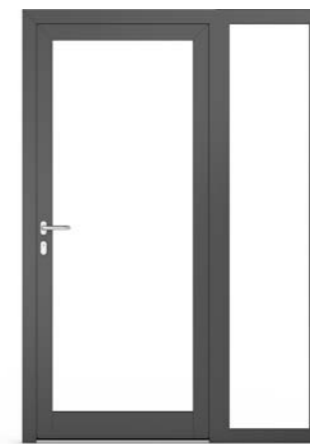

Opzione nr 2

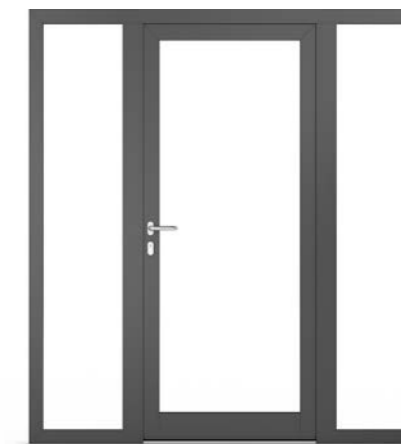

Opzione nr 3

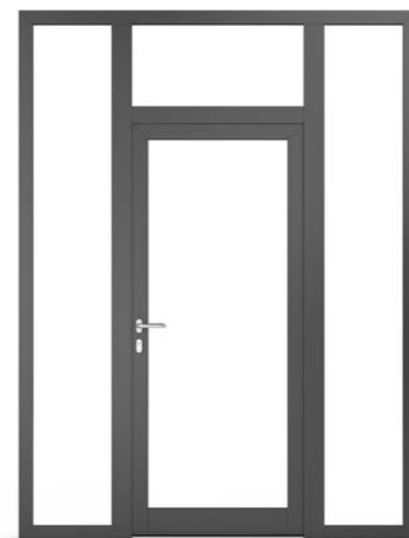

Opzione nr 4

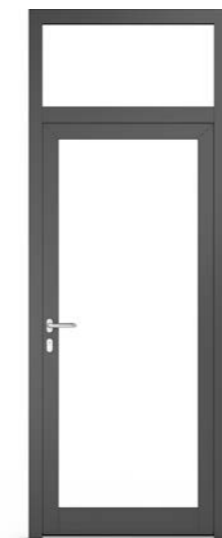

Opzione nr 5



Opzione nr 6



Opzione nr 7

SERRATURE ANTIPANICO

Può succedere che la nostra sicurezza all'interno di un edificio dipende dalla possibilità di evacuazione rapida ed efficace. Le persone che visitano gli edifici pubblici nonostante pressione, panico e pericolo reale, devono avere la possibilità garantita di lasciare l'edificio il prima possibile. Le serrature antipanico utilizzate nelle porte sono quindi un prodotto che ha un impatto diretto sulla sicurezza, la salute e la vita delle persone.



SUPERFICIALI

La barra antipanico soddisfa i più elevati standard di sicurezza.



DA INCASSO

La possibilità di applicazione di una barra antipanico oppure di una maniglia.



TRIVERSI
PER PORTE IN
ALLUMINIO E IN
PVC



TRIVERSI



ESEMPI DI DISEGNI
REALIZZATI CON TRAVERSI



Esempio 1



Esempio 2



Esempio 3



Esempio 4



Esempio 5



Esempio 6



Esempio 7



Esempio 8



I traversi nelle porte Drutex consentono non solo di aumentare la rigidità della porta, ma anche di ottenere uno stile unico e personalizzato.



TRAVERSI



ESEMPI DI DISEGNI REALIZZATI CON TRAVERSI



Esempio 9



Esempio 10



Esempio 11



Esempio 12



Esempio 13



Esempio 14



Esempio 15



Esempio 16



TRAVERSI PER PORTE IN LEGNO

SOFTLINE 68

Un'ampia gamma di modelli di combinazione di traversi consente una coerenza con l'architettura esterna e interna dell'edificio.



TRAVERSI



Esempio 1



Esempio 2



Esempio 3



Esempio 4



Esempio 5



Esempio 6



Esempio 7



Esempio 8

I SISTEMI A CONFRONTO



INFORMAZIONI	MB-86 SI	MB-79N SI+	MB-45	IGLO ENERGY	IGLO 5	SOFTLINE 68	MB-78 EI ANTINCENDIO
MATERIALE	ALLUMINIO	ALLUMINIO	ALLUMINIO	PVC	PVC	MERANTI o PINO	ALLUMINIO
COLORI	RAL opachi, RAL polvere, RAL metallizzato, anodizzato, legno-simile	RAL opachi, RAL polvere, RAL metallizzato, anodizzato, legno-simile	RAL opachi, RAL polvere, RAL metallizzato, anodizzato, legno-simile	Renolit	Renolit	Vernici RAL e tinte	RAL opachi, RAL polvere, RAL metallizzato, anodizzato, legno-simile
PROFONDITÀ PROFILO	77 mm	70 mm	45 mm	82 mm	70 mm	68 mm	78 mm
UD	Ud=0,9 W/(m²K)*	Ud=1,0 W/(m²K)**	Applicazione interna	Ud=0,8 W/(m²K)**	Ud=1,0 W/(m²K)***	Ud=1,1 W/(m²K)****	Ud=1,7 W/(m²K)*****
SALDATURA V-PERFECT	No	No	No	SI*****	SI*****	No	No
RIEMPIMENTO	15-60 mm (vetro) 36 mm (pannello di riempimento) 77 mm (pannello complanare)	16-54 mm (vetro) 36 mm (pannello di riempimento)	6-24,5 mm (vetro)	22,5-49,5 mm (vetro) 36 mm (pannello di riempimento) Combinazione personalizzata di traversi, vetri e pannelli	22,5-41 mm (vetro) 36 mm (pannello di riempimento) Combinazione personalizzata di traversi, vetri e pannelli	24-32 mm (vetri) Combinazione personalizzata di traversi, vetri e pannelli	20-45 mm (vetro) 47-49 mm (vetro) pannello di riempimento
SERRATURA STANDARD	3-punti automatica	3-punti automatica	3-punti automatica	3-punti automatica	3-punti automatica	3-punti a ganci	Un inserto singolo
SERRATURA SU RICHIESTA	Serratura tipo "giorno/notte", 5-punti 1 inserto	Serratura tipo "giorno/notte", 5-punti 1 inserto	Serratura tipo "giorno/notte", 5-punti 1 inserto	Serratura tipo "giorno/notte", serratura a gancio	Serratura tipo "giorno/notte", serratura a gancio	Un inserto 5-punti	1 inserto
CERNIERE STANDARD	3 cerniere a rullo (porte con pannello complanare)	3 cerniere a due alette	3 cerniere a due alette	3 cerniere a due alette	3 cerniere a due alette	3 cerniere a rullo	3 o 4 cerniere a due alette
CERNIERE OPZIONALI	Cerniere a tre alette, cerniere a rullo, cerniere a scomparsa	Cerniere a tre alette, cerniere a rullo, cerniere a scomparsa	Cerniere a tre alette	Cerniera a tre alette	Cerniera a tre alette		Cerniere a tre alette

Il calcolo del coefficiente di trasmittanza termica Ud è stato eseguito per il portoncino ad un'anta, di dimensioni 1100 x 2300 mm per pagina 98:

* per il modello di porte WASHINGTON ZERO con un pannello complanare

** vetrocamera con gas argon e canalina Swisspacer Ultimate BE4/U18/FL4/U18/BE4.

Il calcolo del coefficiente di trasmittanza termica Ud è stato eseguito per il portoncino ad un'anta, di dimensioni 1100 x 2300 mm per pagina 99:

** vetrocamera con gas argon e canalina Swisspacer Ultimate BE4/U18/FL4/U18/BE4

*** vetrocamera con gas argon e canalina Swisspacer Ultimate BE4/U14/FL4/U14/BE4

**** per il legno meranti - con gas argon e canalina Swisspacer Ultimate BE4/U10/FL4/U10/BE4

***** vetro Polflam EI30/S16/BE4 ESG e canalina in acciaio zincato

***** la soluzione è disponibile con supplemento del prezzo in base al mercato di destinazione, in Polonia senza supplemento.

VEDI ANCHE
FINESTRE



**AVVOLGIBILI, VENEZIANE PER
ESTERNI, ZANZARIERE**

Ttualmente Drutex è uno dei maggiori produttori di finestre e porte in Europa. Non è solo uno dei marchi polacchi più innovativi e affidabili, ma anche un bigliettino da visita dell'imprenditoria polacca nel mondo.

L'azienda, basata in 100% sul capitale polacco, sin dall'inizio è gestita dal suo fondatore, Leszek Gierszewski.

Grazie all'alta qualità garantita, alla ricca offerta e alla tecnologia avanzata, laboratori di proprietà, alta efficienza di funzionamento, brevissimi tempi di produzione e consegna, ci stiamo espandendo ricevendo ogni anno sempre più nuovi clienti. Ogni prodotto è personalizzato e realizzato su misura di ogni cliente individuale.

La nostra offerta comprende serramenti in PVC, alluminio e legno, tapparelle, veneziane per esterni, facciate continue e giardini d'inverno.

I serramenti con il nostro logo vengono consegnati in sei continenti.

Siamo stati apprezzati da milioni di clienti e da esperti indipendenti, ottenendo numerosi premi preziosi. Tra i più importanti ci sono: Diamante di Forbes, Standard UE, Medaglia Europea, Titolo Superbrands, Plus X Award 2017.



7000
finestre al giorno



4000
dipendenti



600
vetture



115 mila m²
di area di produzione

Tempi di realizzazione anche in 7 giorni

SINCE 1985

